



HOVERJACK®

EMS Evacuation

Manuel d'utilisation























Visitez www.HoverMatt.com pour les informations en d'autres langues

TABLE DES MATIÈRES

Référence des symboles	2
Utilisation prévue et précautions	3
Identification de la pièce – dispositif d'évacuation EMS HoverJack®	4
Mode d'emploi.....	5
Spécifications du produit / Accessoires requis	6
Identification de la pièce - Alimentation en air HT-Air® ..	7
Fonctions du clavier HT-Air®	7
Dispositifs d'alimentation en air Air200G/Air400G.....	7
Nettoyage et entretien préventif.....	8
Retours et réparations.....	9

Référence des symboles

	MARQUAGE DE CONFORMITÉ CE		MODE D'EMPLOI
	MARQUAGE DE CONFORMITÉ ROYAUME-UNI		GARDER AU SEC
	REPRÉSENTANT AUTORISÉ		SANS LATEX
	PERSONNE RESPONSABLE POUR LE ROYAUME-UNI		FABRICANT
	REPRÉSENTANT AUTORISÉ EN SUISSE		DATE DE FABRICATION
	MISE EN GARDE / AVERTISSEMENT		DISPOSITIF MÉDICAL
	NETTOYAGE MANUEL		NUMÉRO DE MODÈLE
	IMPORTATEUR		NUMÉRO DE SÉRIE
	MISE AU REBUT		NE PAS LAVER
	BOUCLER LA SANGLE DE SÉCURITÉ DU PATIENT		IDENTIFIANT DE DISPOSITIF UNIQUE
	EXTRÉMITÉ DU PIED		LIMITE DE POIDS DU PATIENT

HOVERJACK®

EMS Evacuation Manuel d'utilisation



DÉCLARATION DE CONFORMITÉ

Ce produit répond aux exigences du règlement sur les dispositifs médicaux (2017/745).

Utilisation prévue et précautions

UTILISATION PRÉVUE

Le dispositif d'évacuation EMS HoverJack® est utilisé pour soulever un patient en décubitus dorsal du sol au lit ou à la hauteur de la civière, en utilisant l'alimentation en air HoverTech pour gonfler chacune des quatre chambres. Le dispositif d'évacuation EMS HoverJack peut également être utilisé pour évacuer les patients vers le haut ou le bas des escaliers en cas d'urgence.

INDICATIONS

- Les patients incapables de participer à leur propre levage vertical, comme à la suite d'une chute.
- Les patients dont le poids ou la circonférence présentent un risque potentiel pour la santé des soignants chargés du levage ou de l'évacuation desdits patients.
- Compatible CRP lorsqu'il est entièrement gonflé.

CONTRE-INDICATIONS

- Les patients qui présentent des fractures thoraciques, cervicales ou lombaires et qui sont jugées instables ne doivent pas utiliser le dispositif d'évacuation EMS HoverJack, à moins qu'une décision clinique n'ait été prise par votre établissement.

ÉTABLISSEMENTS DE SOINS PRÉVUS

- Les hôpitaux, les établissements de soins de longue durée ou prolongés, les services de transport de patients et les services d'urgences médicales.

PRÉCAUTIONS

- Assurez-vous que les sangles de sécurité du patient sont sécurisées avant le déplacement. Ne pas attacher avant de gonfler.
- Déplacez le dispositif d'évacuation EMS HoverJack à l'aide des poignées de transport situées le long du périmètre supérieur.
- N'utilisez jamais les sangles de sécurité du patient pour tirer le dispositif d'évacuation EMS HoverJack, car cela pourrait les déchirer.
- Lorsque vous déplacez un patient sur le dispositif d'évacuation EMS

HoverJack gonflé, soyez prudent(e) et déplacez-vous lentement.

- Il est recommandé d'utiliser des soignants supplémentaires lors du déplacement ou l'évacuation d'un patient de plus de 350 lbs / 159 kg.
- Ne tentez jamais de déplacer un patient sur un dispositif d'évacuation EMS HoverJack non gonflé.
- Ne laissez jamais un patient sans surveillance sur un dispositif gonflé.
- Utilisez ce produit uniquement aux fins pour lesquelles il a été conçu, tel que décrit dans ce manuel.
- N'utilisez que des pièces jointes et/ou des accessoires autorisés par HoverTech.

AVERTISSEMENT/MISE EN GARDE

- Faites toujours appel à au moins deux soignants pour transporter/gonfler le dispositif d'évacuation EMS HoverJack.
- Au moins trois soignants doivent être mobilisés pour une évacuation par la cage d'escalier.
- Un soignant doit rester auprès du patient tandis que le deuxième se charge du gonflage. Dans la mesure du possible, un troisième soignant doit se placer de l'autre côté du patient.
- Reportez-vous aux manuels d'utilisation spécifiques aux produits pour obtenir des instructions d'utilisation supplémentaires.

PRÉCAUTIONS - DISPOSITIF D'ALIMENTATION EN AIR HOVERTECH

- N'est pas destiné à être utilisé en présence d'anesthésiques inflammables ou dans une chambre hyperbare ou une tente à oxygène.
- Acheminez le cordon d'alimentation de manière à ce qu'il ne présente aucun danger.
- Évitez de bloquer les prises d'air du dispositif de l'alimentation en air de HoverTech.



Évitez les chocs électriques. N'ouvrez pas le dispositif de l'alimentation en air.

Remarque : Il existe deux versions du lève-patient pneumatique HoverJack® EMS



SÉPAREZ LES VALVES DE GONFLAGE/DÉGONFLAGE.

[Fab. avant 6/2023]



VALVES UNIVERSELLES.

[Fab. après 6/2023]

Identification de la pièce – dispositif d'évacuation EMS HoverJack® [Fabriqué avant 6/2023]

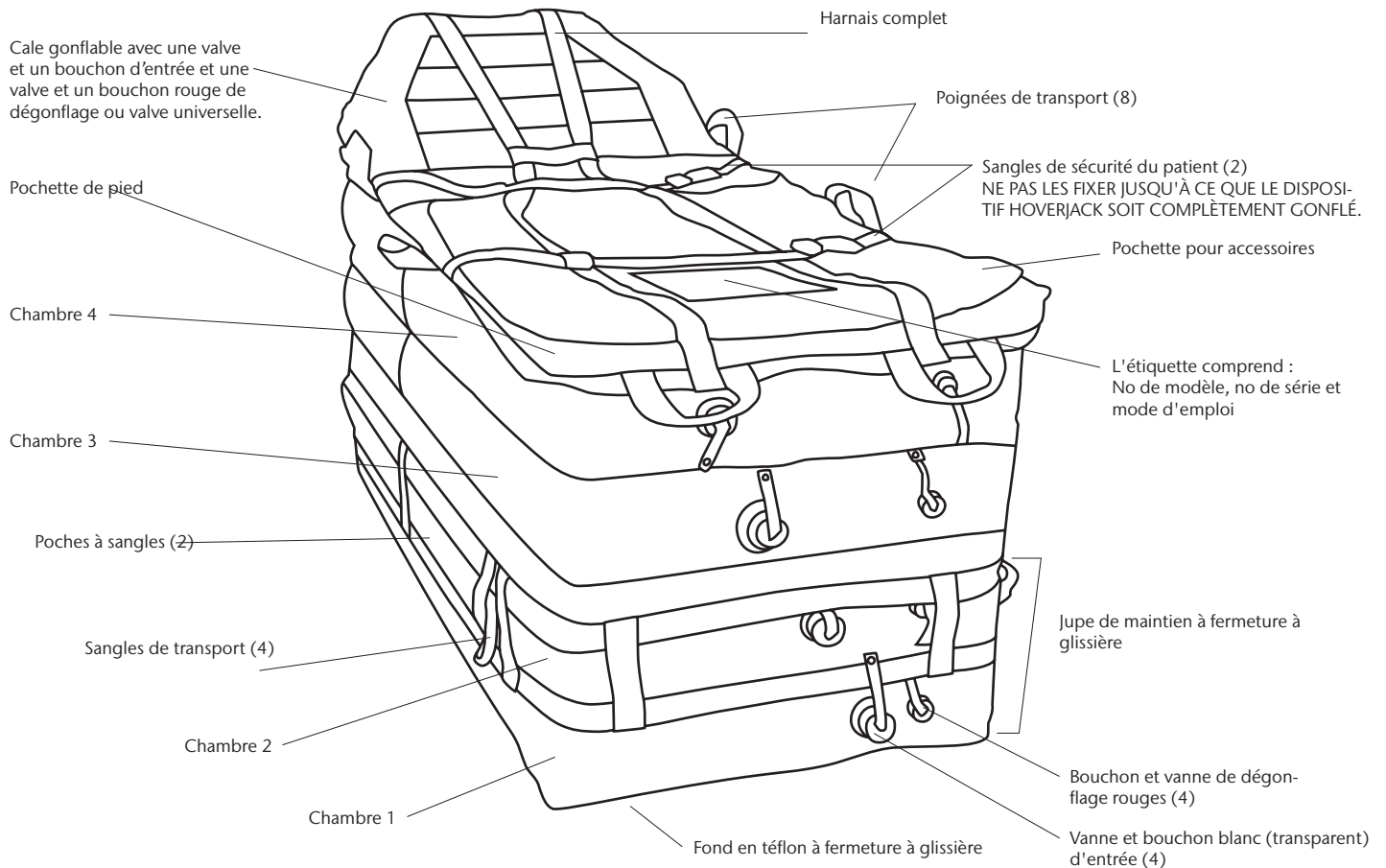

Dispositif d'évacuation EMS HoverJack® [Fabriqué après 6/2023]

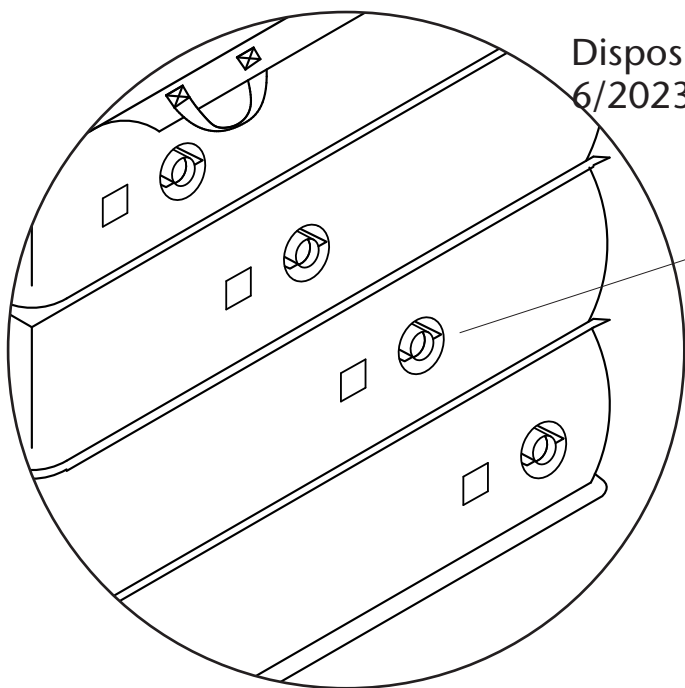

Valve universelle (4 au total)
Fermez avant de gonfler.
Ouvrez pour dégonfler.
Relâchez le bouton du milieu pour dégonfler lentement.

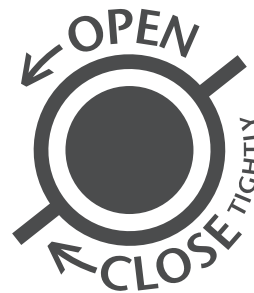

Mode d'emploi du dispositif d'évacuation EMS HoverJack® à utiliser comme lève-patient

- Placez le dispositif d'évacuation EMS HoverJack® sur le sol à côté du patient, en vous assurant que la chambre avec la valve n° 4 est sur le dessus et la chambre avec la valve n° 1 est contre le sol.
- Assurez-vous que les quatre valves de dégonflage à bouchon rouge sont bien fermées ou que les valves universelles sont fermées AVANT DE GONFLER.
- Déplacez en bloc le patient sur le dispositif d'évacuation EMS HoverJack dégonflé et positionnez le patient avec les pieds à l'extrémité de la valve à l'endroit indiqué. Le patient peut être également placé sur le dispositif d'évacuation EMS HoverJack à l'aide du système de transfert à air HoverMatt® (consultez le manuel d'instructions de HoverMatt). Si le système HoverMatt est utilisé, assurez-vous que le système HoverMatt et le patient sont bien centrés sur le dispositif d'évacuation EMS HoverJack. Dégonflez toujours le système HoverMatt avant de gonfler le dispositif d'évacuation EMS HoverJack.
- Faites toujours appel à au moins deux soignants pour transporter ou gonfler le dispositif d'évacuation EMS HoverJack.
- Un soignant doit rester auprès du patient tandis que le deuxième se charge du gonflage. Dans la mesure du possible, un troisième soignant doit se placer de l'autre côté du patient.
- Branchez le cordon du dispositif de l'alimentation en air HoverTech sur une prise électrique.
- Le soignant à l'extrémité du pied active l'alimentation en air de HoverTech pour lancer le flux d'air.
- Pour commencer le gonflage, maintenez le tuyau contre la valve n° 1 du dispositif d'évacuation EMS HoverJack (la valve la plus proche du sol).
- Lorsqu'il est complètement gonflé, retirez le tuyau. La chambre reste gonflée.
- Bouclez les sangles de sécurité du patient.
- En utilisant le même processus : Passez aux valves n° 2, n° 3 et n° 4 dans cet ordre ou jusqu'à ce que le dispositif d'évacuation EMS HoverJack atteigne la hauteur désirée.
- Coupez l'alimentation en air de HoverTech et fixez les bouchons de valve, si nécessaire.
- Déplacez le dispositif d'évacuation EMS HoverJack à l'emplacement souhaité.
- En cas de transfert du dispositif d'évacuation EMS HoverJack vers une surface adjacente, débouclez les sangles de sécurité du patient.
- S'il s'avère nécessaire d'abaisser le patient, dégagez l'air en ouvrant la valve la plus haute. Lorsque la chambre est complètement dégonflée, déplacez-vous successivement vers le bas pour dégonfler complètement. Relâchez le bouton du milieu pour dégonfler lentement.



LES CHAMBRES DOIVENT ÊTRE ENTièrement GONFLÉES POUR ASSURER LA STABILITÉ.



NE RELÂCHEZ PAS PLUSIEURS CHAMBRES À LA FOIS LORSQUE VOUS ABAISSEZ LE PATIENT.

Mode d'emploi du dispositif d'évacuation EMS HoverJack® à utiliser comme dispositif d'évacuation

- Pour gonfler, suivez les étapes 1 à 11 du mode d'emploi du dispositif comme lève-patient pneumatique.
- Ouvrez la pochette à pieds et positionnez le dispositif d'évacuation EMS HoverJack aussi près que possible de la surface adjacente.
- Transférez le patient du lit ou de la civière sur le dispositif d'évacuation EMS HoverJack.
- Assurez-vous que le corps du patient est centré et fermez la pochette de pied.
- Si nécessaire, gonflez la cale du côté de la tête.
- À l'aide de boucles, fixez les sangles de sécurité sur le patient et réglez-les jusqu'à ce qu'elles soient tendues.
- À l'aide de sangles et de poignées de transport situées autour du périmètre du dispositif d'évacuation EMS HoverJack, tirez le patient vers la cage d'escalier la plus proche et positionnez le dispositif d'évacuation EMS HoverJack de manière à ce que le patient puisse descendre les pieds en premier.
- Avant de descendre les escaliers, les chambres n° 3 et n° 4 doivent être complètement dégonflées. Pour libérer l'air, ouvrez lentement la valve n° 4. Lorsque la chambre n° 4 est complètement dégonflée, répétez la procédure pour la chambre n° 3. **NE RELÂCHEZ PAS PLUSIEURS CHAMBRES À LA FOIS.**
- Resserrez les sangles de sécurité du patient après avoir dégonflé les chambres n° 3 et n° 4 pour vous assurer que le patient est en sécurité.
- Le soignant situé du côté de la tête du patient contrôlera l'évacuation à l'aide de sangles de transport du côté de la tête. Le soignant le plus fort physiquement doit se trouver du côté de la tête du patient.
- Pendant que deux soignants tiennent les sangles et les poignées de transport du côté de la tête, le soignant du côté des pieds commencera à descendre le patient en bas des escaliers à l'aide de la sangle de transport du côté des pieds. Le matériau du bas infusé de Téflon permettra au dispositif d'évacuation EMS HoverJack de glisser sur chaque marche. Si nécessaire, le soignant du côté des pieds peut utiliser sa cuisse pour retenir le dispositif d'évacuation EMS HoverJack et ralentir la descente. Une fois au niveau du sol, déplacez le patient dans un endroit sécuritaire.



LORSQUE VOUS ABAISSEZ LE PATIENT ASSUREZ-VOUS QUE LE PATIENT RESTE CENTRÉ SUR LE DISPOSITIF D'ÉVACUATION EMS HOVERJACK ET QUE SA TÊTE NE TOMBE VERS L'AVANT ET QUE SA RESPIRATION NE SOIT PAS RESTREINTE PENDANT L'ÉVACUATION.



L'ÉVACUATION DU PATIENT VERS LE BAS DES ESCALIERS DOIT ÊTRE EFFECTUÉE PAR AU MOINS TROIS SOIGNANTS (DEUX DU CÔTÉ DE LA TÊTE ET UN, DU CÔTÉ DES PIEDS).

Spécifications du produit / Accessoires requis

Matériau :	Matériau du dessus : Nylon oxford / nylon Bavette : Tissu Cordura® Matériau du dessous : Teflon®
Fabrication :	Soudé par RF
Largeur :	32" (81 cm)
Longueur :	72" (183 cm)
Hauteur :	30 po (76 cm) gonflé [chaque chambre de 7 1/2 po (19 cm)]

N° de modèle : HJ32EV-2



Limite de poids : 1200 lbs (544 kg) pour le levage vertical.
Limite de poids : 700 lbs (318 kg) pour une évacuation par la cage d'escalier.

ACCESSOIRE REQUIS :

N° de modèle : HTAIR1200 (version pour l'Amérique du Nord) – 120 V~, 60 Hz, 10 A
N° de modèle : HTAIR2300 (version européenne) – 230 V~, 50 Hz, 6 A
N° de modèle : HTAIR1000 (version japonaise) – 100 V~, 50/60 Hz, 12,5 A
N° de modèle : HTAIR2356 (version coréenne) – 230 V~, 50/60 Hz, 6 A
N° de modèle : Air200G (800 W) (version pour l'Amérique du Nord) – 120 V~, 60 Hz, 10 A
N° de modèle : Air400G (1100 W) (version pour l'Amérique du Nord) – 120 V~, 60 Hz, 10 A

Identification de la pièce - Dispositif d'alimentation en air HT-Air®

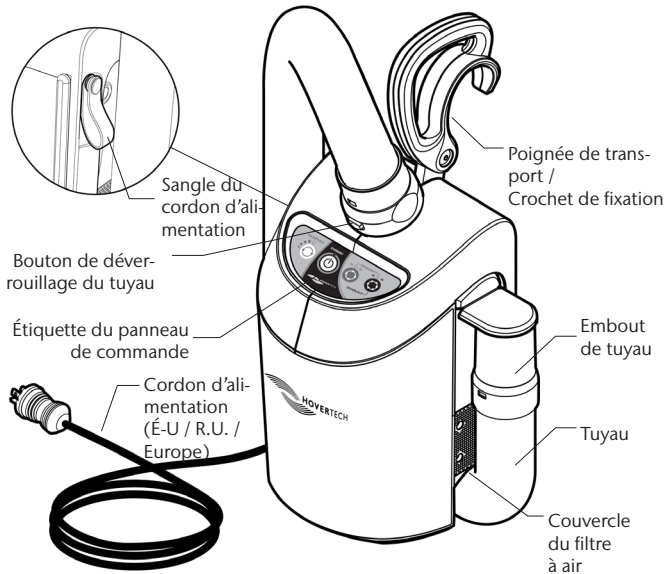

AVERTISSEMENT : Le HT-Air n'est pas compatible avec les alimentations en CC. Le dispositif HT-Air ne doit pas être utilisé avec le chariot de batterie Hoverjack.

Fonctions du clavier HT-Air®

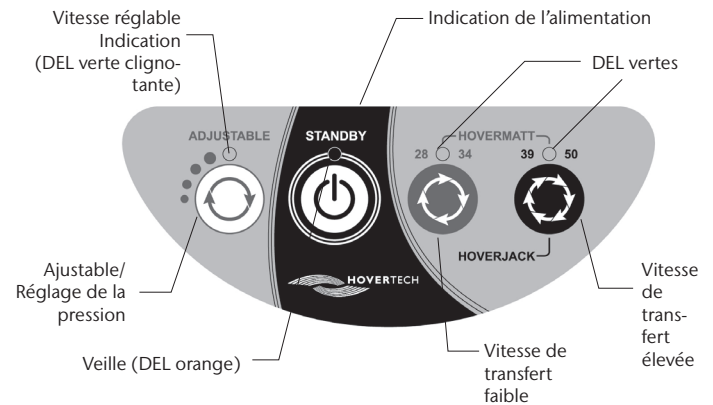

RÉGLABLE : À utiliser avec les dispositifs de positionnement HoverTech à assistance pneumatique. Il existe quatre paramètres différents. Chaque pression sur le bouton augmente la pression d'air et le taux de gonflage. Le voyant DEL vert qui clignote indiquera la vitesse de gonflage par le nombre de clignotements (c.-à-d. deux clignotements correspondent à la deuxième vitesse de gonflage).

Tous les paramètres de la plage ADJUSTABLE (RÉGLABLE) sont nettement inférieurs aux paramètres de HoverMatt et de HoverJack. La fonction ADJUSTABLE (RÉGLABLE) ne doit pas être utilisée pour le transfert.

Le paramètre RÉGLABLE est une fonction de sécurité qui peut être utilisée pour s'assurer que le patient est centré sur les appareils HoverTech à assistance pneumatique et pour habituer progressivement le patient timide ou souffrant de douleur due à la fois au son et à la fonctionnalité des appareils gonflés.



STANDBY (VEILLE) : Utilisé pour arrêter le gonflage / le flux d'air (le voyant DEL orange indique le mode STANDBY [VEILLE]).



HOVERMATT 28/34 : À utiliser avec les modèles HoverMatt et HoverSling de 28 po et de 34 po.



HOVERMATT 39/50 et HOVERJACK : À utiliser avec les modèles HoverMatt et HoverSling de 39 po et de 50 po et les modèles HoverJack de 32 po et de 39 po.

Dispositifs d'alimentation en air Air200G / Air400G

Si vous utilisez les dispositifs d'alimentation en air Air200G ou Air400G de HoverTech, appuyez sur le bouton gris sur le dessus de la cartouche pour lancer le flux d'air. Appuyez de nouveau sur le bouton pour arrêter le flux d'air.

Nettoyage et entretien



INSTRUCTIONS DE NETTOYAGE DU DISPOSITIF D'ÉVACUA- TION EMS HOVERJACK

Entre les utilisations avec différents patients, le dispositif d'évacuation EMS HoverJack doit être nettoyé avec une solution de nettoyage utilisée par votre hôpital pour la désinfection de l'équipement médical. Une solution javellisante 10:1 (10 parties d'eau : une partie d'eau de Javel) ou des lingettes désinfectantes peuvent également être utilisées. REMARQUE : Le nettoyage avec une solution d'eau de Javel peut décolorer le tissu.

Enlevez d'abord toute saleté visible, puis nettoyez la zone en fonction du temps d'imprégnation et du niveau de saturation recommandés par le fabricant du produit de nettoyage. Une brosse de lavage douce peut également être utilisée sur la zone affectée, si nécessaire, pour faire pénétrer le produit dans le matériau du dispositif d'évacuation EMS HoverJack.



Ne lavez pas le dispositif d'évacuation EMS HoverJack.

ENTRETIEN PRÉVENTIF

Le dispositif d'évacuation EMS HoverJack doit être inspecté périodiquement pour s'assurer que :

- Toutes les sangles de sécurité du patient sont attachées.
- Les poignées de transfert sont toutes fixées.
- Toutes les boucles et fermetures à glissière sont intactes et opérationnelles.
- Il n'y a pas de crevaisons ou de déchirements.

Dispositif d'évacuation EMS HoverJack avec valves de gonflage/dégonflage séparées :

- Les valves de gonflage sont auto scellantes sans signes de fuites.
- Toutes les valves de dégonflage sont équipées d'un bouchon rouge.
- Les bouchons rouges sont intacts.

Dispositif d'évacuation EMS HoverJack avec valves universelles :

- Les valves universelles s'ouvrent complètement et se ferment parfaitement.

NETTOYAGE ET ENTRETIEN DU DISPOSITIF DE L'ALIMENTATION EN AIR

Voir le manuel du dispositif de l'alimentation en air pour référence.

REMARQUE : VÉRIFIEZ LES DIRECTIVES LOCALES / NATIONALES / FÉDÉRALES / INTERNATIONALES AVANT LA MISE AU REBUT.

Transport et entreposage

Ce produit ne nécessite aucune condition d'entreposage particulières

Retours et réparations

Tous les produits retournés à HoverTech doivent avoir un numéro d'autorisation de retour de marchandise (RGA) émis par l'entreprise.

Veuillez appeler le (800) 471-2776 et demander à un membre de l'équipe RGA qui vous délivrera un numéro RGA. Tout produit renvoyé sans numéro RGA entraînera un retard dans le temps de réparation.

Les produits retournés doivent être envoyés à :

HoverTech
À l'attention de : N° RGA _____
4482 Innovation Way
Allentown, PA 18109

Pour les entreprises européennes, les produits doivent être renvoyés à :



À l'attention de : N° RGA _____
Kista Science Tower
SE-164 51 Kista, Suède

Pour les garanties des produits, veuillez vous rendre sur notre site Web :
<https://hovermatt.com/standard-product-warranty/>



HoverTech

4482 Innovation Way
Allentown, PA 18109

www.HoverMatt.com
Info@HoverMatt.com

Ces produits sont conformes aux normes applicables aux produits de la classe 1 conformément au règlement (UE) 2017/745 sur les dispositifs médicaux.



CEpartner4U, ESDOORNLAAN 13,
3951DB MAARN, PAYS-BAS.

www.cepartner4u.com



Etac Ltd.

Unit 60, Hartlebury Trading Estate,
Hartlebury, Kidderminster,
Worcestershire, DY10 4JB
+44 121 561 2222

www.etac.com/uk



TapMed Swiss AG

Gumprechtstrasse 33
CH-6376 Emmetten
CHRN-AR-20003070

www.tapmed-swiss.ch

En cas d'événement indésirable causé par le dispositif, les problèmes doivent être signalés à notre représentant autorisé. Notre représentant transmettra les informations au fabricant.



4482 Innovation Way
Allentown, PA 18109

1.800.471.2776
Fax 610.694.9601

www.HoverMatt.com
Info@HoverMatt.com